

Komfortpaket 10,51,71,72

GU-SECURY Automatic Schloss / 1 Relais Variante



ALU-one

Anwendung des Fingerscanners mit App



Die zwei Betriebsmodi der ekey bionyx App

Die Inbetriebnahme des Fingerprint-Systems erfolgt intuitiv über die ekey bionyx App, Sie haben dabei die Wahl zwischen Local Mode und Plus Mode. Im **Local Mode** stehen in wenigen Schritten alle Basisfunktionen zur Verfügung, **ohne Internet/WLAN-Netzwerk**. Die Basisfunktionen lassen sich über den **Plus Mode** erweitern. Für die zusätzlichen smarten Features sind Registrierung und Internet/WLAN erforderlich.

Local Mode

Ohne Internet/WLAN

- ✓ Öffnen mit Fingerprint oder Smartphone in Türnähe
- ✓ Intuitive Administration mit Smartphone (z. B. Benutzer, Geräte)
- ✓ Verschiedene Funktionen mit unterschiedlichen Fingern (Geräteabhängig)
- ✓ Bis zu 20 Benutzer (bis zu 4 Finger pro Benutzer)
- ✓ Weitere Personen zum Öffnen mit dem Smartphone einladen (z. B. auch Handwerker)
- ✓ Firmware-Updates

Plus Mode

Mit smarten Funktionen

- ✓ Alle Basisfunktionen aus dem Local Mode (weiterhin ohne Internet/WLAN)
- ✓ Fernöffnung über Smartphone
- ✓ Push-Nachrichten bei Türöffnung
- ✓ Zeitfenster (z. B. Person X: Zutritt Mittwoch, 09:00 bis 13:00 Uhr)
- ✓ Bis zu 5 Fingerprints (Erfassungseinheiten) zentral in der App verwalten
- ✓ Finger einmal einspeichern und auf weitere Geräte synchronisieren
- ✓ Fernverwaltung von Berechtigungen
- ✓ Zutrittsprotokoll über 7 Tage (aktivieren/deaktivieren sowie löschen)
- ✓ Amazon-Alexa-Anbindung
- ✓ Smart Home Connectivity (HTTP(S)-Requests, APPMODULE, REST-API)
- ✓ Datensicherung der Geräte-Konfiguration
- ✓ Fernsupport



Österreich (Zentrale)

ekey biometric systems GmbH
Lunzerstraße 89
A-4030 Linz
T: +43 732 890 500 - 0
E: office@ekey.net

Schweiz & Liechtenstein

ekey biometric systems Schweiz AG
Schaanerstrasse 13
FL-9490 Vaduz
T: +41 71 560 54 80
E: office@ekey.ch

Deutschland

ekey biometric systems Deutschland GmbH
Industriestraße 10
D-61118 Bad Vilbel
T: +49 6187 906 96 - 0
E: office@ekey.net

Italia

ekey biometric systems Srl.
Via Perathoner 31
I-39100 Bolzano
T: +39 0471 922 712
E: italia@ekey.net

Vzhodna jadranska regija

ekey biometric systems d.o.o.
Vodovodna cesta 99
SI-1000 Ljubljana
T: +386 1 530 94 89
E: info@ekey.si



ID359/745: Version 1, 2020-10-02

Elektrischer Anschlußplan

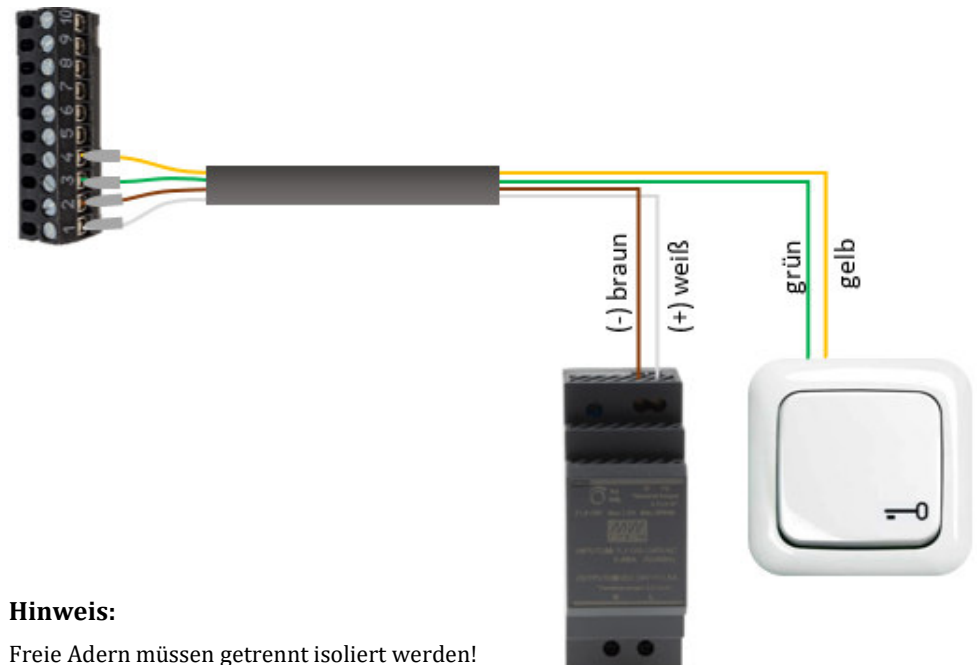

Hinweis:

Freie Adern müssen getrennt isoliert werden!

Komfortpaket 20

GU-SECURY Automatic Schloss / 1 Relais Variante

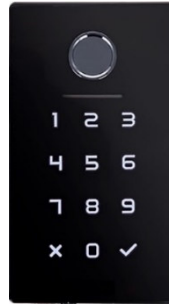

Anwendung des Fingerscanners mit App

Schritt 1:

Suchen Sie im Google Play Store oder Apple Store nach der App „SOREX SmartLock“.

Oder scannen Sie folgenden QR-Code ->



Schritt 2:

Registrieren Sie sich mit Ihrer **E-Mail Adresse** oder **Telefonnummer**. Dies ist wichtig, damit Sie bei Verlust Ihres Smartphones oder Passwortes den Zugriff auf Ihr **SOREX Unilock** Wifi wiederherstellen können.

Schritt 3:

Nun begleitet Sie die App Schritt für Schritt zum Ziel.

ALU-one

Noch Fragen zu den Produkten?



Elektrischer Anschlußplan

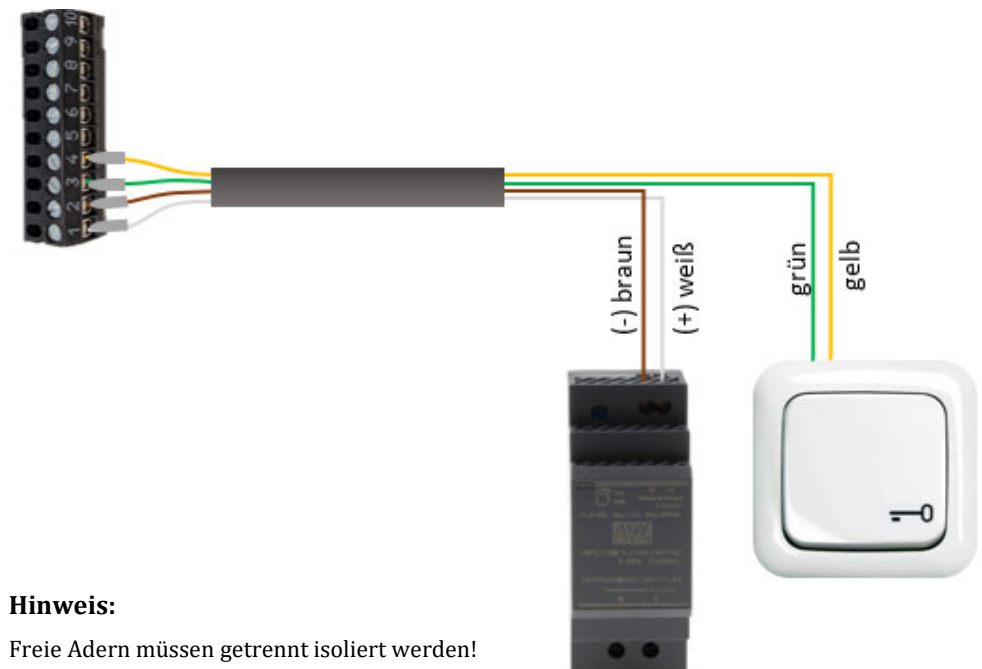

Hinweis:

Freie Adern müssen getrennt isoliert werden!

KOMFORTPAKET 1.1

GU-SECURY Automatic Schloss / 1 Relais Variante



ANWENDUNG DES FINGERSCANNERS MIT APP

Der Fingerscanner ist bereit für die Koppelung zwischen Bluetooth-Fingerscanner und Smartphone bzw. Tablet. Die *ekey home App* dient der Programmierung des Systems. Zusätzlich können Türen mittels der App geöffnet werden.

Die App ist für Apple iOS und Google Android erhältlich. Laden Sie die *ekey home App* vom App Store bzw. Google Play herunter. Geben Sie dazu den Suchbegriff ekey home App ein.



FINGERSCANNER EINLERNEN

Schritt	Handlung	Beschreibung	Anzeige
1.		Starten Sie die <i>ekey home App</i> .	
2.	Laut Anweisungen am Display	Zur erstmaligen Registrierung Ihres Smartphones, suchen Sie den Fingerscanner. Dazu berühren Sie die Schaltfläche Gerät SUCHEN .	
3.	Laut Anweisungen am Display	Wählen Sie den gefundenen Fingerscanner aus und gehen Sie auf die Schaltfläche anmelden.	
4.	Laut Anweisungen am Display	Koppeln Sie das Smartphone bzw. das Tablet mit dem Fingerscanner und verwenden Sie den werkseitigen Geräte-koppelungscode 9999 und drücken Sie WEITER .	Status-LED leuchtet blau, Funktions-LED links leuchtet orange.

HINWEIS

Sie müssen den Geräte-Koppelungscode aus Sicherheitsgründen bei der ersten Koppelung des Systems auf einen 6-stelligen Adminkoppelungscode ändern. Merken Sie sich diesen, da dieser zum Koppeln von weiteren mobilen Geräten benötigt wird.

Schritt	Handlung	Beschreibung	Anzeige
5.	Laut Anweisungen am Display	Geben Sie einen persönlichen Geräte-Koppelungscode ein und drücken Sie WEITER . Mein Code lautet: _____	
6.	Laut Anweisungen am Display	Geben Sie nun den werkseitigen App-Sicherheitscode 9999 ein und drücken Sie WEITER .	

HINWEIS

Der App-Sicherheitscode sollte 4- bis 6-stellig sein. Der App-Sicherheitscode wird zur Sicherheitsabfrage für die App benötigt. Sie können die Abfrage des App-Sicherheitscodes unter Administration deaktivieren, falls Ihr Handy über gesicherte Sperrmechanismen (Fingerprint, Code ...) verfügt.

Die Koppelung zwischen Fingerscanner und Smartphone bzw. Tablet wurde durchgeführt. Das System befindet sich im Normalbetrieb. Sie können nun mit der Programmierung und Verwaltung des Fingerscan-Zutrittssystems via *ekey home App* unter der Schaltfläche Administration beginnen.



deutsch

Die ausführliche **Bedienungsanleitung** finden Sie unter www.ekey.net/de/mediacenter
Name : **ekey home SE mini micro**
ID: **3004**



englisch

Zusätzlich bieten wir Ihnen auch Videos zur Konfiguration und Administration mittels *ekey home App* an.



Wählen Sie im Mediacenter folgendes Video aus:
Dokumententyp: **Supportvideo**
Name des Videos: **ekey home App – Konfiguration und Administration**
ID: **9005**

ELEKTRIKER ANSCHLUSSPLAN

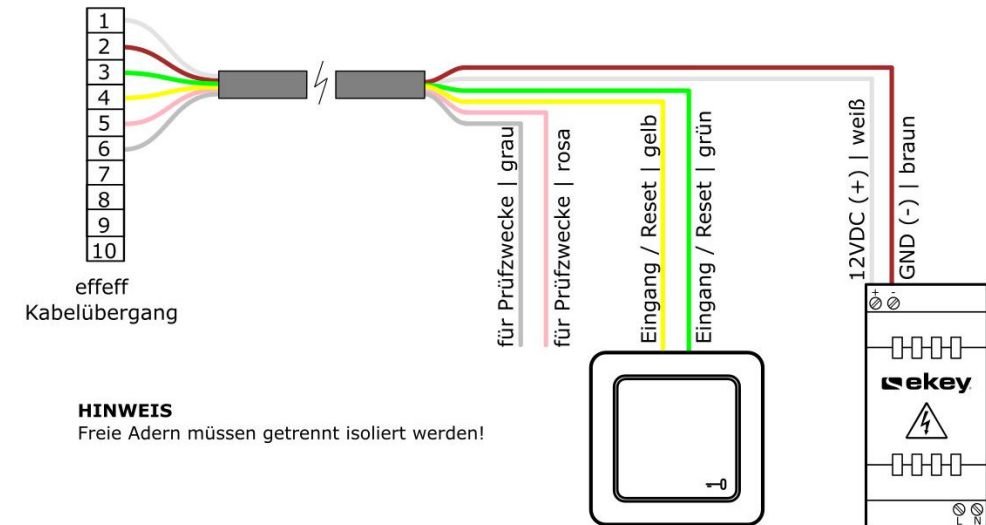

Ekey Support: 0732/890 500-0

KOMFORTPAKET 1.1

KFV Genius CA Schloss / 1 Relais Variante



ANWENDUNG DES FINGERSCANNERS MIT APP

Der Fingerscanner ist bereit für die Koppelung zwischen Bluetooth-Fingerscanner und Smartphone bzw. Tablet. Die *ekey home App* dient der Programmierung des Systems. Zusätzlich können Türen mittels der App geöffnet werden.

Die App ist für Apple iOS und Google Android erhältlich. Laden Sie die *ekey home App* vom App Store bzw. Google Play herunter. Geben Sie dazu den Suchbegriff ekey home App ein.



FINGERSCANNER EINLERNEN

Schritt	Handlung	Beschreibung	Anzeige
1.		Starten Sie die <i>ekey home App</i> .	
2.	Laut Anweisungen am Display	Zur erstmaligen Registrierung Ihres Smartphones, suchen Sie den Fingerscanner. Dazu berühren Sie die Schaltfläche Gerät SUCHEN .	
3.	Laut Anweisungen am Display	Wählen Sie den gefundenen Fingerscanner aus und gehen Sie auf die Schaltfläche anmelden.	
4.	Laut Anweisungen am Display	Koppeln Sie das Smartphone bzw. das Tablet mit dem Fingerscanner und verwenden Sie den werkseitigen Geräte-koppelungscode 9999 und drücken Sie WEITER .	Status-LED leuchtet blau, Funktions-LED links leuchtet orange.

HINWEIS

Sie müssen den Geräte-Koppelungscode aus Sicherheitsgründen bei der ersten Koppelung des Systems auf einen 6-stelligen Adminkoppelungscode ändern. Merken Sie sich diesen, da dieser zum Koppeln von weiteren mobilen Geräten benötigt wird.

Schritt	Handlung	Beschreibung	Anzeige
5.	Laut Anweisungen am Display	Geben Sie einen persönlichen Geräte-Koppelungscode ein und drücken Sie WEITER . Mein Code lautet: _____	
6.	Laut Anweisungen am Display	Geben Sie nun den werkseitigen App-Sicherheitscode 9999 ein und drücken Sie WEITER .	

HINWEIS

Der App-Sicherheitscode sollte 4- bis 6-stellig sein. Der App-Sicherheitscode wird zur Sicherheitsabfrage für die App benötigt. Sie können die Abfrage des App-Sicherheitscodes unter Administration deaktivieren, falls Ihr Handy über gesicherte Sperrmechanismen (Fingerprint, Code ...) verfügt.

Die Koppelung zwischen Fingerscanner und Smartphone bzw. Tablet wurde durchgeführt. Das System befindet sich im Normalbetrieb. Sie können nun mit der Programmierung und Verwaltung des Fingerscan-Zutrittssystems via *ekey home App* unter der Schaltfläche Administration beginnen.



deutsch

Die ausführliche **Bedienungsanleitung** finden Sie unter www.ekey.net/de/mediacenter
Name : **ekey home SE mini micro**
ID: **3004**



englisch

Zusätzlich bieten wir Ihnen auch Videos zur Konfiguration und Administration mittels *ekey home App* an.



Wählen Sie im Mediacenter folgendes Video aus:
Dokumententyp: **Supportvideo**
Name des Videos: **ekey home App – Konfiguration und Administration**
ID: **9005**

ELEKTRIKER ANSCHLUSSPLAN

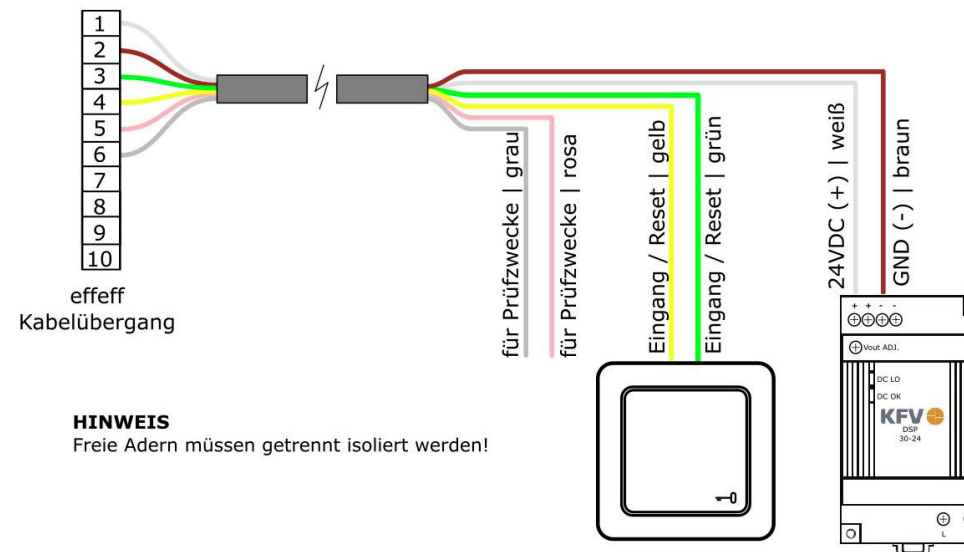

Ekey Support: 0732/890 500-0

KOMFORTPAKET 1.2

GU-SECURITY Automatic Schloss / 2 Relais Variante



ANWENDUNG DES FINGERSCANNERS MIT APP

Der Fingerscanner ist bereit für die Koppelung zwischen Bluetooth-Fingerscanner und Smartphone bzw. Tablet. Die *ekey home App* dient der Programmierung des Systems. Zusätzlich können Türen mittels der App geöffnet werden.

Die App ist für Apple iOS und Google Android erhältlich. Laden Sie die *ekey home App* vom App Store bzw. Google Play herunter. Geben Sie dazu den Suchbegriff ekey home App ein.



FINGERSCANNER EINLERNEN

Schritt	Handlung	Beschreibung	Anzeige
1.		Starten Sie die <i>ekey home App</i> .	
2.	Laut Anweisungen am Display	Zur erstmaligen Registrierung Ihres Smartphones, suchen Sie den Fingerscanner. Dazu berühren Sie die Schaltfläche Gerät SUCHEN .	
3.	Laut Anweisungen am Display	Wählen Sie den gefundenen Fingerscanner aus und gehen Sie auf die Schaltfläche anmelden.	
4.	Laut Anweisungen am Display	Koppeln Sie das Smartphone bzw. das Tablet mit dem Fingerscanner und verwenden Sie den werkseitigen Geräte-koppelungscode 9999 und drücken Sie WEITER .	Status-LED leuchtet blau, Funktions-LED links leuchtet orange.

HINWEIS

Sie müssen den Geräte-Koppelungscode aus Sicherheitsgründen bei der ersten Koppelung des Systems auf einen 6-stelligen Adminkoppelungscode ändern. Merken Sie sich diesen, da dieser zum Koppeln von weiteren mobilen Geräten benötigt wird.

Schritt	Handlung	Beschreibung	Anzeige
5.	Laut Anweisungen am Display	Geben Sie einen persönlichen Geräte-Koppelungscode ein und drücken Sie WEITER . Mein Code lautet: _____	
6.	Laut Anweisungen am Display	Geben Sie nun den werkseitigen App-Sicherheitscode 9999 ein und drücken Sie WEITER .	

HINWEIS

Der App-Sicherheitscode sollte 4- bis 6-stellig sein. Der App-Sicherheitscode wird zur Sicherheitsabfrage für die App benötigt. Sie können die Abfrage des App-Sicherheitscodes unter Administration deaktivieren, falls Ihr Handy über gesicherte Sperrmechanismen (Fingerprint, Code ...) verfügt.

Die Koppelung zwischen Fingerscanner und Smartphone bzw. Tablet wurde durchgeführt. Das System befindet sich im Normalbetrieb. Sie können nun mit der Programmierung und Verwaltung des Fingerscan-Zutrittssystems via *ekey home App* unter der Schaltfläche Administration beginnen.



deutsch

Die ausführliche **Bedienungsanleitung** finden Sie unter

www.ekey.net/de/mediacenter

Name : **ekey home SE mini micro**

ID: **3004**



englisch

Zusätzlich bieten wir Ihnen auch Videos zur Konfiguration und Administration mittels *ekey home App* an.



Wählen Sie im **Mediacenter** folgendes **Video** aus:

Dokumententyp: **Supportvideo**

Name des Videos: **ekey home App – Konfiguration und Administration**

ID: **9005**

ELEKTRIKER ANSCHLUSSPLAN

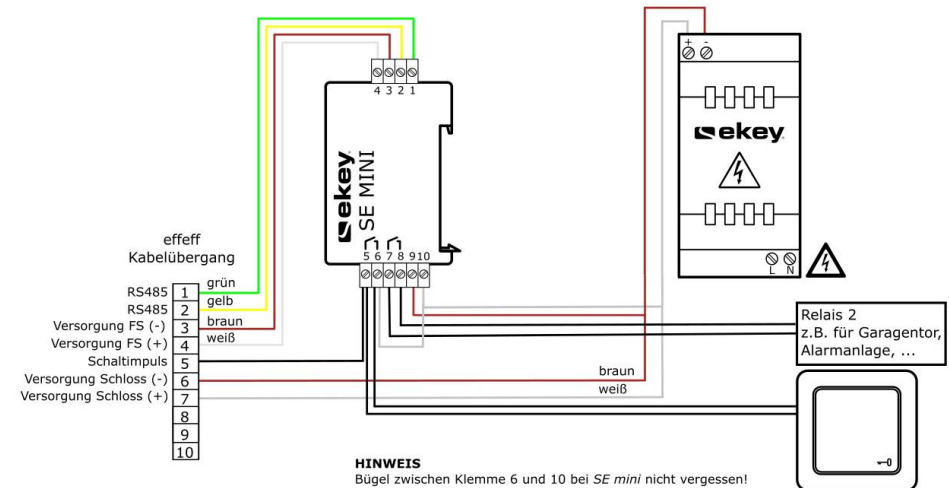

Ekey Support: 0732/890 500-0

KOMFORTPAKET 1.2

KFV Genius CA Schloss / 2 Relais Variante



ANWENDUNG DES FINGERSCANNERS MIT APP

Der Fingerscanner ist bereit für die Koppelung zwischen Bluetooth-Fingerscanner und Smartphone bzw. Tablet. Die *ekey home App* dient der Programmierung des Systems. Zusätzlich können Türen mittels der App geöffnet werden.

Die App ist für Apple iOS und Google Android erhältlich. Laden Sie die *ekey home App* vom App Store bzw. Google Play herunter. Geben Sie dazu den Suchbegriff ekey home App ein.



FINGERSCANNER EINLERNEN

Schritt	Handlung	Beschreibung	Anzeige
1.		Starten Sie die <i>ekey home App</i> .	
2.	Laut Anweisungen am Display	Zur erstmaligen Registrierung Ihres Smartphones, suchen Sie den Fingerscanner. Dazu berühren Sie die Schaltfläche Gerät SUCHEN .	
3.	Laut Anweisungen am Display	Wählen Sie den gefundenen Fingerscanner aus und gehen Sie auf die Schaltfläche anmelden.	
4.	Laut Anweisungen am Display	Koppeln Sie das Smartphone bzw. das Tablet mit dem Fingerscanner und verwenden Sie den werkseitigen Geräte-koppelungscode 9999 und drücken Sie WEITER .	Status-LED leuchtet blau, Funktions-LED links leuchtet orange.

HINWEIS

Sie müssen den Geräte-Koppelungscode aus Sicherheitsgründen bei der ersten Koppelung des Systems auf einen 6-stelligen Adminkoppelungscode ändern. Merken Sie sich diesen, da dieser zum Koppeln von weiteren mobilen Geräten benötigt wird.

Schritt	Handlung	Beschreibung	Anzeige
5.	Laut Anweisungen am Display	Geben Sie einen persönlichen Geräte-Koppelungscode ein und drücken Sie WEITER . Mein Code lautet: _____	
6.	Laut Anweisungen am Display	Geben Sie nun den werkseitigen App-Sicherheitscode 9999 ein und drücken Sie WEITER .	

HINWEIS

Der App-Sicherheitscode sollte 4- bis 6-stellig sein. Der App-Sicherheitscode wird zur Sicherheitsabfrage für die App benötigt. Sie können die Abfrage des App-Sicherheitscodes unter Administration deaktivieren, falls Ihr Handy über gesicherte Sperrmechanismen (Fingerprint, Code ...) verfügt.

Die Koppelung zwischen Fingerscanner und Smartphone bzw. Tablet wurde durchgeführt. Das System befindet sich im Normalbetrieb. Sie können nun mit der Programmierung und Verwaltung des Fingerscan-Zutrittssystems via *ekey home App* unter der Schaltfläche Administration beginnen.



deutsch

Die ausführliche **Bedienungsanleitung** finden Sie unter

www.ekey.net/de/mediacenter

Name : **ekey home SE mini micro**

ID: **3004**



englisch

Zusätzlich bieten wir Ihnen auch Videos zur Konfiguration und Administration mittels ekey home App an.



Wählen Sie im Mediacenter folgendes Video aus:

Dokumententyp: **Supportvideo**

Name des Videos: **ekey home App – Konfiguration und Administration**

ID: **9005**

ELEKTRIKER ANSCHLUSSPLAN

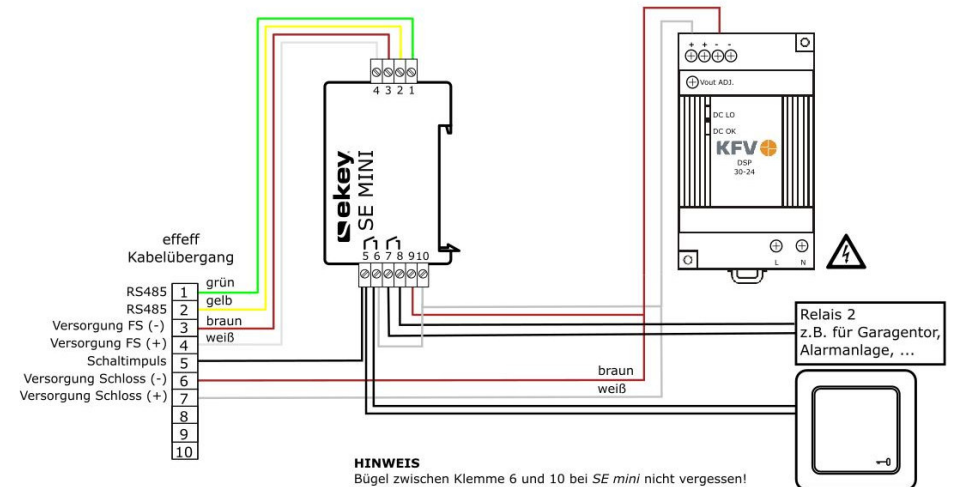

Ekey Support: 0732/890 500-0

KOMFORTPAKET 2

GU-SECURITY Automatic Schloss / 1 Relais Variante



ANWENDUNG DES CODETASTERS

Das System befindet sich im Normalbetrieb. Das Tastenfeld dient der Programmierung des Systems. Zur Programmierung müssen Sie in das Adminmenü wechseln.

NUTZERCODE EINSPEICHERN

HINWEIS

Sie sollten den werkseitigen Admincode aus Sicherheitsgründen bei der ersten Benutzung des Systems auf einen 4-8-stelligen Admincode ändern. Merken Sie sich diesen, da dieser zum setzen/löschen vom Nutzercode des Gerätes benötigt wird. Die Codetastatur kehrt nach 10 sec. in den Normalbetrieb zurück, wenn keine Taste gedrückt wird.

Schritt	Handlung	Beschreibung	Anzeige
1.		Drücken Sie und geben Sie den werkseitigen Admincode 9999 ein und bestätigen Sie die Eingabe mit . Sie befinden sich nun im Adminmenü .	Status-LED leuchtet links grün
2.		Drücken Sie 3 und Bestätigen Sie die Eingabe mit	Status-LEDs leuchten links grün, rechts gelb
3.		Geben Sie den werkseitigen (alten) Admincode 9999 ein und drücken Sie	Status-LEDs leuchten gelb
4.		Geben Sie den neuen Admincode ein und drücken Sie	Status-LEDs leuchten links gelb, rechts grün
5.		Wiederholen Sie die Eingabe des neuen Admincodes und drücken Sie . Der neue Admincode ist gespeichert. Mein Admincode lautet: _____	Status-LEDs leuchten grün
6.		Drücken Sie und geben Sie den neuen Admincode <input type="text"/> ein und bestätigen Sie die Eingabe mit . Sie befinden sich nun im Adminmenü .	Status-LED leuchtet links grün
7.		Drücken Sie 1 und anschließend nochmals die 1 und bestätigen Sie die Eingabe mit	Status-LEDs leuchten grün
8.		Geben Sie den gewünschten Nutzercode ein drücken Sie	Status-LED leuchtet rechts grün
9.		Wiederholen Sie die Eingabe des neuen Nutzercodes und drücken Sie	Status-LEDs leuchten grün Mein Nutzercode lautet: _____

HINWEIS

Der Nutzercode wurde gespeichert. Das System befindet sich im Normalbetrieb. Das System erlaubt das Einspeichern von max. 99 Nutzercodes. Der Nutzercode kann 4-8- stellig sein. Bei einer falschen Eingabe müssen Sie wieder bei Schritt 1 beginnen.



deutsch

Die ausführliche **Bedienungsanleitung** finden Sie unter www.ekey.net/de/mediacenter
Name : **ekey home SE mini micro**
ID: **3004**



englisch

ELEKTRIKER ANSCHLUSSPLAN

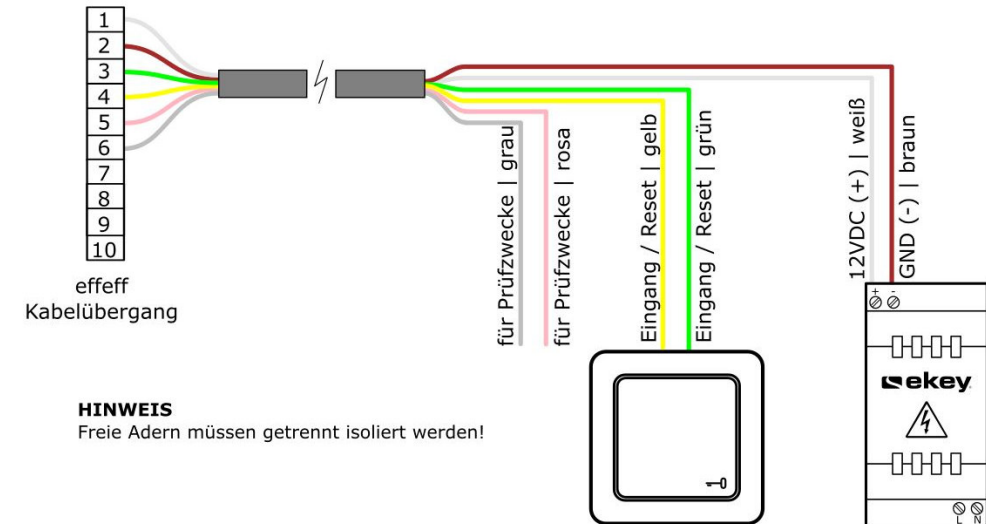

Ekey Support: 0732/890 500-0

KOMFORTPAKET 2

KFV Genius CA Schloss / 1 Relais Variante



ANWENDUNG DES CODETASTERS

Das System befindet sich im Normalbetrieb. Das Tastenfeld dient der Programmierung des Systems.

Zur Programmierung müssen Sie in das Adminmenü wechseln.

NUTZERCODE EINSPEICHERN

HINWEIS

Sie sollten den Werkseitigen Admincode aus Sicherheitsgründen bei der ersten Benutzung des Systems auf einen 4-8-stelligen Admincode ändern. Merken Sie sich diesen, da dieser zum setzen/löschen vom Nutzercode des Gerätes benötigt wird. Die Codetastatur kehrt nach 10 sec. in den Normalbetrieb zurück, wenn keine Taste gedrückt wird.

Schritt	Handlung	Beschreibung	Anzeige
1.		Drücken Sie und geben Sie den werkseitigen Admincode 9999 ein und bestätigen Sie die Eingabe mit . Sie befinden sich nun im Adminmenü .	Status-LED leuchtet links grün
2.		Drücken Sie 3 und Bestätigen Sie die Eingabe mit	Status-LEDs leuchten links grün, rechts gelb
3.		Geben Sie den werkseitigen (alten) Admincode 9999 ein und drücken Sie	Status-LEDs leuchten gelb
4.		Geben Sie den neuen Admincode ein und drücken Sie	Status-LEDs leuchten links gelb, rechts grün
5.		Wiederholen Sie die Eingabe des neuen Admincodes und drücken Sie . Der neue Admincode ist gespeichert. Mein Admincode lautet: _____	Status-LEDs leuchten grün
6.		Drücken Sie und geben Sie den neuen Admincode _____ ein und bestätigen Sie die Eingabe mit . Sie befinden sich nun im Adminmenü .	Status-LED leuchtet links grün
7.		Drücken Sie 1 und anschließend nochmals die 1 und bestätigen Sie die Eingabe mit	Status-LEDs leuchten grün
8.		Geben Sie den gewünschten Nutzercode ein drücken Sie	Status-LED leuchtet rechts grün
9.		Wiederholen Sie die Eingabe des neuen Nutzercodes und drücken Sie	Status-LEDs leuchten grün Mein Nutzercode lautet: _____

HINWEIS

Der Nutzercode wurde gespeichert. Das System befindet sich im Normalbetrieb. Das System erlaubt das Einspeichern von max. 99 Nutzercodes. Der Nutzercode kann 4-8- stellig sein. Bei einer falschen Eingabe müssen Sie wieder bei Schritt 1 beginnen.



Die ausführliche **Bedienungsanleitung** finden Sie unter

www.ekey.net/de/mediacenter

Name : **ekey home SE mini micro**

ID: **3004**



deutsch

englisch

ELEKTRIKER ANSCHLUSSPLAN

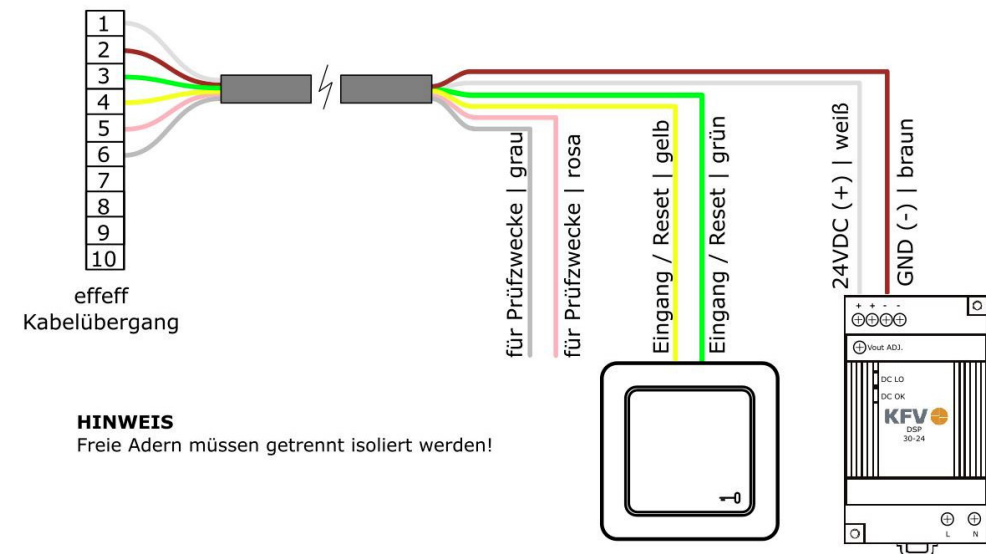

HINWEIS

Freie Adern müssen getrennt isoliert werden!

Ekey Support: 0732/890 500-0

KOMFORTPAKET 2 (2 RELAIS)

GU-SECURITY Automatic Schloss / 2 Relais Variante



ANWENDUNG DES CODETASTERS

Das System befindet sich im Normalbetrieb. Das Tastenfeld dient der Programmierung des Systems. Zur Programmierung müssen Sie in das Adminmenü wechseln.

NUTZERCODE EINSPEICHERN

HINWEIS

Sie sollten den werkseitigen Admincode aus Sicherheitsgründen bei der ersten Benutzung des Systems auf einen 4-8-stelligen Admincode ändern. Merken Sie sich diesen, da dieser zum setzen/löschen vom Nutzercode des Gerätes benötigt wird. Die Codetastatur kehrt nach 10 sec. in den Normalbetrieb zurück, wenn keine Taste gedrückt wird.

Schritt	Handlung	Beschreibung	Anzeige
1.		Drücken Sie und geben Sie den werkseitigen Admincode 9999 ein und bestätigen Sie die Eingabe mit . Sie befinden sich nun im Adminmenü .	Status-LED leuchtet links grün
2.		Drücken Sie 3 und Bestätigen Sie die Eingabe mit	Status-LEDs leuchten links grün, rechts gelb
3.		Geben Sie den werkseitigen (alten) Admincode 9999 ein und drücken Sie	Status-LEDs leuchten gelb
4.		Geben Sie den neuen Admincode ein und drücken Sie	Status-LEDs leuchten links gelb, rechts grün
5.		Wiederholen Sie die Eingabe des neuen Admincodes und drücken Sie . Der neue Admincode ist gespeichert. Mein Admincode lautet: _____	Status-LEDs leuchten grün
6.		Drücken Sie und geben Sie den neuen Admincode <input type="text"/> ein und bestätigen Sie die Eingabe mit . Sie befinden sich nun im Adminmenü .	Status-LED leuchtet links grün
7.		Drücken Sie 1 und anschließend die Nummer des gewünschten Relais (1 oder 2) und bestätigen Sie die Eingabe mit	Status-LEDs leuchten grün
8.		Geben Sie den gewünschten Nutzercode ein drücken Sie	Status-LED leuchtet rechts grün
9.		Wiederholen Sie die Eingabe des neuen Nutzercodes und drücken Sie Mein Nutzercode lautet: _____	Status-LEDs leuchten grün

HINWEIS

Der Nutzercode wurde gespeichert. Das System befindet sich im Normalbetrieb. Das System erlaubt das Einspeichern von max. 99 Nutzercodes. Der Nutzercode kann 4-8-stellig sein. Bei einer falschen Eingabe müssen Sie wieder bei Schritt 1 beginnen.



deutsch

Die ausführliche **Bedienungsanleitung** finden Sie unter

www.ekey.net/de/mediacenter

Name : **ekey home SE mini micro**

ID: **3004**



englisch

ELEKTRIKER ANSCHLUSSPLAN

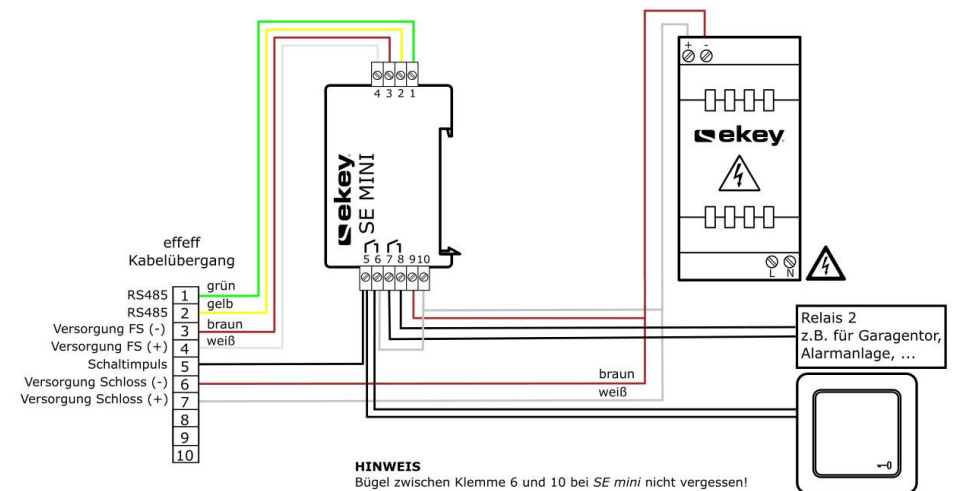

Ekey Support: 0732/890 500-0

KOMFORTPAKET 2 (2 RELAIS)

KFV Genius CA Schloss / 2 Relais Variante



ANWENDUNG DES CODETASTERS

Das System befindet sich im Normalbetrieb. Das Tastenfeld dient der Programmierung des Systems.

Zur Programmierung müssen Sie in das Adminmenü wechseln.

NUTZERCODE EINSPEICHERN

HINWEIS

Sie sollten den werkseitigen Admincode aus Sicherheitsgründen bei der ersten Benutzung des Systems auf einen 4-8-stelligen Admincode ändern. Merken Sie sich diesen, da dieser zum setzen/löschen vom Nutzercode des Gerätes benötigt wird. Die Codetastatur kehrt nach 10 sec. in den Normalbetrieb zurück, wenn keine Taste gedrückt wird.

Schritt	Handlung	Beschreibung	Anzeige
1.		Drücken Sie und geben Sie den werkseitigen Admincode 9999 ein und bestätigen Sie die Eingabe mit . Sie befinden sich nun im Adminmenü .	Status-LED leuchtet links grün
2.		Drücken Sie 3 und Bestätigen Sie die Eingabe mit	Status-LEDs leuchten links grün, rechts gelb
3.		Geben Sie den werkseitigen (alten) Admincode 9999 ein und drücken Sie	Status-LEDs leuchten gelb
4.		Geben Sie den neuen Admincode ein und drücken Sie	Status-LEDs leuchten links gelb, rechts grün
5.		Wiederholen Sie die Eingabe des neuen Admincodes und drücken Sie . Der neue Admincode ist gespeichert. Mein Admincode lautet: _____	Status-LEDs leuchten grün
6.		Drücken Sie und geben Sie den neuen Admincode <input type="text"/> ein und bestätigen Sie die Eingabe mit . Sie befinden sich nun im Adminmenü .	Status-LED leuchtet links grün
7.		Drücken Sie 1 und anschließend die Nummer des gewünschten Relais (1 oder 2) und bestätigen Sie die Eingabe mit	Status-LEDs leuchten grün
8.		Geben Sie den gewünschten Nutzercode ein drücken Sie	Status-LED leuchtet rechts grün
9.		Wiederholen Sie die Eingabe des neuen Nutzercodes und drücken Sie Mein Nutzercode lautet: _____	Status-LEDs leuchten grün

HINWEIS

Der Nutzercode wurde gespeichert. Das System befindet sich im Normalbetrieb. Das System erlaubt das Einspeichern von max. 99 Nutzercodes. Der Nutzercode kann 4-8- stellig sein. Bei einer falschen Eingabe müssen Sie wieder bei Schritt 1 beginnen.



deutsch

Die ausführliche **Bedienungsanleitung** finden Sie unter

www.ekey.net/de/mediacenter

Name : **ekey home SE mini micro**

ID: **3004**



englisch

ELEKTRIKER ANSCHLUSSPLAN

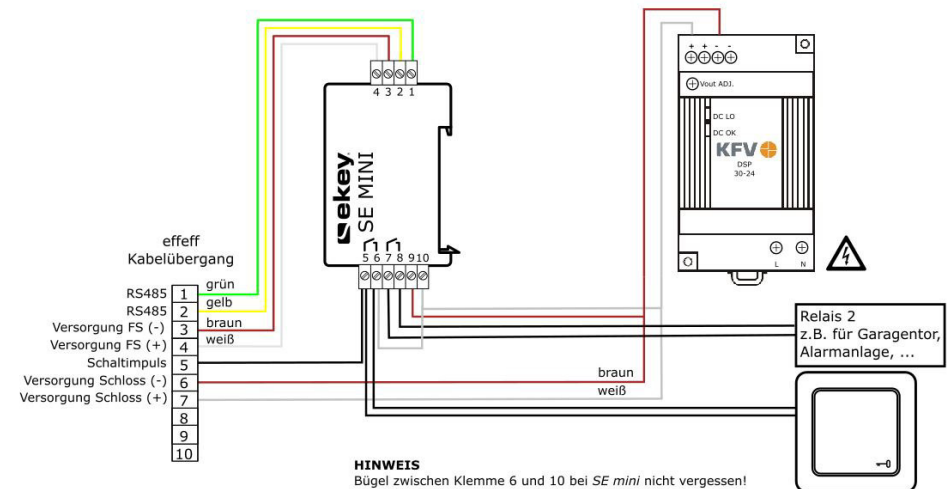

Ekey Support: 0732/890 500-0

KOMFORTPAKET 3

GU-SECURITY Automatic Schloss / 1 Relais Variante



ANWENDUNG DES FINGERSCANNERS MIT APP

Der Fingerscanner ist bereit für die Koppelung zwischen Bluetooth-Fingerscanner und Smartphone bzw. Tablet. Die *ekey home App* dient der Programmierung des Systems. Zusätzlich können Türen mittels der App geöffnet werden.

Die App ist für Apple iOS und Google Android erhältlich. Laden Sie die *ekey home App* vom App Store bzw. Google Play herunter. Geben Sie dazu den Suchbegriff ekey home App ein.



FINGERSCANNER EINLERNEN

Schritt	Handlung	Beschreibung	Anzeige
1.		Starten Sie die <i>ekey home App</i> .	
2.	Laut Anweisungen am Display	Zur erstmaligen Registrierung Ihres Smartphones, suchen Sie den Fingerscanner. Dazu berühren Sie die Schaltfläche Gerät SUCHEN .	
3.	Laut Anweisungen am Display	Wählen Sie den gefundenen Fingerscanner aus und gehen Sie auf die Schaltfläche anmelden.	
4.	Laut Anweisungen am Display	Koppeln Sie das Smartphone bzw. das Tablet mit dem Fingerscanner und verwenden Sie den werkseitigen Geräte-koppelungscode 9999 und drücken Sie WEITER .	Status-LED leuchtet blau, Funktions-LED links leuchtet orange.

HINWEIS

Sie müssen den Geräte-Koppelungscode aus Sicherheitsgründen bei der ersten Koppelung des Systems auf einen 6-stelligen Adminkoppelungscode ändern. Merken Sie sich diesen, da dieser zum Koppeln von weiteren mobilen Geräten benötigt wird.

Schritt	Handlung	Beschreibung	Anzeige
5.	Laut Anweisungen am Display	Geben Sie einen persönlichen Geräte-Koppelungscode ein und drücken Sie WEITER . Mein Code lautet: _____	
6.	Laut Anweisungen am Display	Geben Sie nun den werkseitigen App-Sicherheitscode 9999 ein und drücken Sie WEITER .	

HINWEIS

Der App-Sicherheitscode sollte 4- bis 6-stellig sein. Der App-Sicherheitscode wird zur Sicherheitsabfrage für die App benötigt. Sie können die Abfrage des App-Sicherheitscodes unter Administration deaktivieren, falls Ihr Handy über gesicherte Sperrmechanismen (Fingerprint, Code ...) verfügt.

Die Koppelung zwischen Fingerscanner und Smartphone bzw. Tablet wurde durchgeführt. Das System befindet sich im Normalbetrieb. Sie können nun mit der Programmierung und Verwaltung des Fingerscan-Zutrittssystems via *ekey home App* unter der Schaltfläche Administration beginnen.



deutsch

Die ausführliche **Bedienungsanleitung** finden Sie unter

www.ekey.net/de/mediacenter

Name : **ekey home SE mini micro**

ID: **3004**



englisch

Zusätzlich bieten wir Ihnen auch Videos zur Konfiguration und Administration mittels *ekey home App* an.



Wählen Sie im **Mediacenter** folgendes **Video** aus:

Dokumententyp: **Supportvideo**

Name des Videos: **ekey home App – Konfiguration und Administration**

ID: **9005**

ELEKTRIKER ANSCHLUSSPLAN

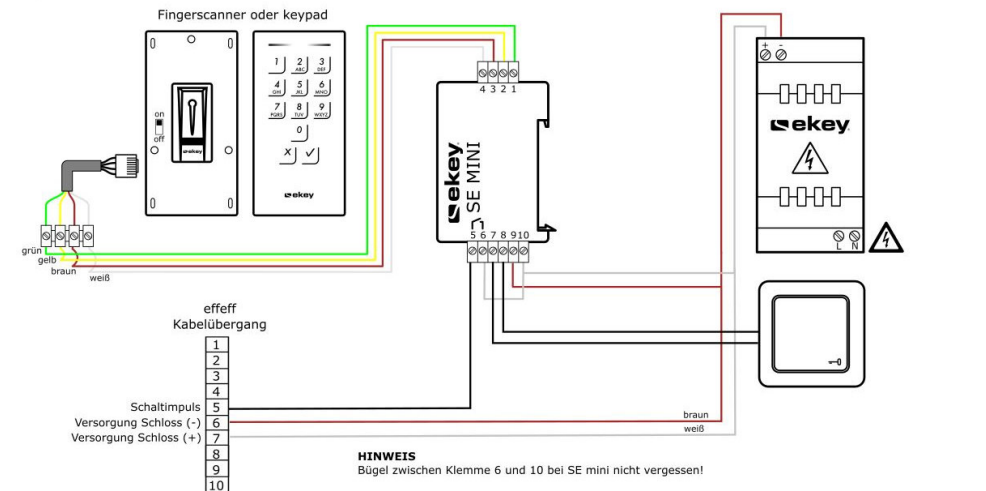

Ekey Support: 0732/890 500-0

KOMFORTPAKET 3

KFV Genius CA Schloss / 1 Relais Variante



ANWENDUNG DES FINGERSCANNERS MIT APP

Der Fingerscanner ist bereit für die Koppelung zwischen Bluetooth-Fingerscanner und Smartphone bzw. Tablet. Die *ekey home App* dient der Programmierung des Systems. Zusätzlich können Türen mittels der App geöffnet werden.

Die App ist für Apple iOS und Google Android erhältlich. Laden Sie die *ekey home App* vom App Store bzw. Google Play herunter. Geben Sie dazu den Suchbegriff ekey home App ein.



FINGERSCANNER EINLERNEN

Schritt	Handlung	Beschreibung	Anzeige
1.		Starten Sie die <i>ekey home App</i> .	
2.	Laut Anweisungen am Display	Zur erstmaligen Registrierung Ihres Smartphones, suchen Sie den Fingerscanner. Dazu berühren Sie die Schaltfläche Gerät SUCHEN .	
3.	Laut Anweisungen am Display	Wählen Sie den gefundenen Fingerscanner aus und gehen Sie auf die Schaltfläche anmelden.	
4.	Laut Anweisungen am Display	Koppeln Sie das Smartphone bzw. das Tablet mit dem Fingerscanner und verwenden Sie den werkseitigen Geräte-koppelungscode 9999 und drücken Sie WEITER .	Status-LED leuchtet blau, Funktions-LED links leuchtet orange.

HINWEIS

Sie müssen den Geräte-Koppelungscode aus Sicherheitsgründen bei der ersten Koppelung des Systems auf einen 6-stelligen Adminkoppelungscode ändern. Merken Sie sich diesen, da dieser zum Koppeln von weiteren mobilen Geräten benötigt wird.

Schritt	Handlung	Beschreibung	Anzeige
5.	Laut Anweisungen am Display	Geben Sie einen persönlichen Geräte-Koppelungscode ein und drücken Sie WEITER . Mein Code lautet: _____	
6.	Laut Anweisungen am Display	Geben Sie nun den werkseitigen App-Sicherheitscode 9999 ein und drücken Sie WEITER .	

HINWEIS

Der App-Sicherheitscode sollte 4- bis 6-stellig sein. Der App-Sicherheitscode wird zur Sicherheitsabfrage für die App benötigt. Sie können die Abfrage des App-Sicherheitscodes unter Administration deaktivieren, falls Ihr Handy über gesicherte Sperrmechanismen (Fingerprint, Code ...) verfügt.

Die Koppelung zwischen Fingerscanner und Smartphone bzw. Tablet wurde durchgeführt. Das System befindet sich im Normalbetrieb. Sie können nun mit der Programmierung und Verwaltung des Fingerscan-Zutrittssystems via *ekey home App* unter der Schaltfläche Administration beginnen.



deutsch

Die ausführliche **Bedienungsanleitung** finden Sie unter

www.ekey.net/de/mediacenter

Name : **ekey home SE mini micro**

ID: **3004**



englisch

Zusätzlich bieten wir Ihnen auch Videos zur Konfiguration und Administration mittels der *ekey home App* an.



Wählen Sie im **Mediacenter** folgendes Video aus:

Dokumententyp: **Supportvideo**

Name des Videos: **ekey home App – Konfiguration und Administration**

ID: **9005**

ELEKTRIKER ANSCHLUSSPLAN

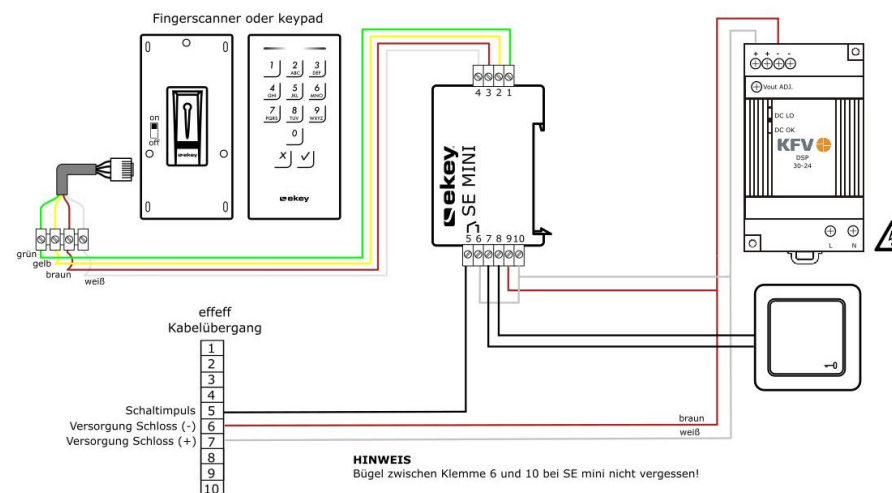

Ekey Support: 0732/890 500-0

KOMFORTPAKET 3 (2 RELAIS)

GU-SECURITY Automatic Schloss / 2 Relais Variante



ANWENDUNG DES FINGERSCANNERS MIT APP

Der Fingerscanner ist bereit für die Koppelung zwischen Bluetooth-Fingerscanner und Smartphone bzw. Tablet. Die *ekey home App* dient der Programmierung des Systems. Zusätzlich können Türen mittels der App geöffnet werden.

Die App ist für Apple iOS und Google Android erhältlich. Laden Sie die *ekey home App* vom App Store bzw. Google Play herunter. Geben Sie dazu den Suchbegriff ekey home App ein.



FINGERSCANNER EINLERNEN

Schritt	Handlung	Beschreibung	Anzeige
1.		Starten Sie die <i>ekey home App</i> .	
2.	Laut Anweisungen am Display	Zur erstmaligen Registrierung Ihres Smartphones, suchen Sie den Fingerscanner. Dazu berühren Sie die Schaltfläche Gerät SUCHEN .	
3.	Laut Anweisungen am Display	Wählen Sie den gefundenen Fingerscanner aus und gehen Sie auf die Schaltfläche anmelden.	
4.	Laut Anweisungen am Display	Koppeln Sie das Smartphone bzw. das Tablet mit dem Fingerscanner und verwenden Sie den werkseitigen Geräte-koppelungscode 9999 und drücken Sie WEITER .	Status-LED leuchtet blau, Funktions-LED links leuchtet orange.

HINWEIS

Sie müssen den Geräte-Koppelungscode aus Sicherheitsgründen bei der ersten Koppelung des Systems auf einen 6-stelligen Adminkoppelungscode ändern. Merken Sie sich diesen, da dieser zum Koppeln von weiteren mobilen Geräten benötigt wird.

Schritt	Handlung	Beschreibung	Anzeige
5.	Laut Anweisungen am Display	Geben Sie einen persönlichen Geräte-Koppelungscode ein und drücken Sie WEITER . Mein Code lautet: _____	
6.	Laut Anweisungen am Display	Geben Sie nun den werkseitigen App-Sicherheitscode 9999 ein und drücken Sie WEITER .	

HINWEIS

Der App-Sicherheitscode sollte 4- bis 6-stellig sein. Der App-Sicherheitscode wird zur Sicherheitsabfrage für die App benötigt. Sie können die Abfrage des App-Sicherheitscodes unter Administration deaktivieren, falls Ihr Handy über gesicherte Sperrmechanismen (Fingerprint, Code ...) verfügt.

Die Koppelung zwischen Fingerscanner und Smartphone bzw. Tablet wurde durchgeführt. Das System befindet sich im Normalbetrieb. Sie können nun mit der Programmierung und Verwaltung des Fingerscan-Zutrittssystems via *ekey home App* unter der Schaltfläche Administration beginnen.



deutsch

Die ausführliche **Bedienungsanleitung** finden Sie unter

www.ekey.net/de/mediacenter

Name : **ekey home SE mini micro**

ID: **3004**



englisch

Zusätzlich bieten wir Ihnen auch Videos zur Konfiguration und Administration mittels ekey home App an.



Wählen Sie im Mediacenter folgendes Video aus:

Dokumententyp: **Supportvideo**

Name des Videos: **ekey home App – Konfiguration und Administration**

ID: **9005**

ELEKTRIKER ANSCHLUSSPLAN

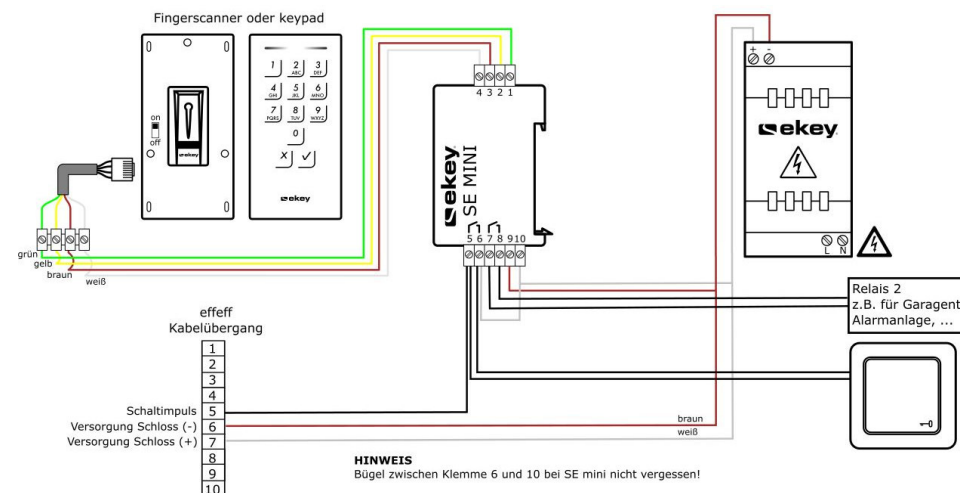

Ekey Support: 0732/890 500-0

KOMFORTPAKET 3 (2 RELAIS)

KFV Genius CA Schloss / 2 Relais Variante



ANWENDUNG DES FINGERSCANNERS MIT APP

Der Fingerscanner ist bereit für die Koppelung zwischen Bluetooth-Fingerscanner und Smartphone bzw. Tablet. Die *ekey home App* dient der Programmierung des Systems. Zusätzlich können Türen mittels der App geöffnet werden.

Die App ist für Apple iOS und Google Android erhältlich. Laden Sie die *ekey home App* vom App Store bzw. Google Play herunter. Geben Sie dazu den Suchbegriff ekey home App ein.



FINGERSCANNER EINLERNEN

Schritt	Handlung	Beschreibung	Anzeige
1.		Starten Sie die <i>ekey home App</i> .	
2.	Laut Anweisungen am Display	Zur erstmaligen Registrierung Ihres Smartphones, suchen Sie den Fingerscanner. Dazu berühren Sie die Schaltfläche Gerät SUCHEN .	
3.	Laut Anweisungen am Display	Wählen Sie den gefundenen Fingerscanner aus und gehen Sie auf die Schaltfläche anmelden.	
4.	Laut Anweisungen am Display	Koppeln Sie das Smartphone bzw. das Tablet mit dem Fingerscanner und verwenden Sie den werkseitigen Geräte-koppelungscode 9999 und drücken Sie WEITER .	Status-LED leuchtet blau, Funktions-LED links leuchtet orange.

HINWEIS

Sie müssen den Geräte-Koppelungscode aus Sicherheitsgründen bei der ersten Koppelung des Systems auf einen 6-stelligen Adminkoppelungscode ändern. Merken Sie sich diesen, da dieser zum Koppeln von weiteren mobilen Geräten benötigt wird.

Schritt	Handlung	Beschreibung	Anzeige
5.	Laut Anweisungen am Display	Geben Sie einen persönlichen Geräte-Koppelungscode ein und drücken Sie WEITER . Mein Code lautet: _____	
6.	Laut Anweisungen am Display	Geben Sie nun den werkseitigen App-Sicherheitscode 9999 ein und drücken Sie WEITER .	

HINWEIS

Der App-Sicherheitscode sollte 4- bis 6-stellig sein. Der App-Sicherheitscode wird zur Sicherheitsabfrage für die App benötigt. Sie können die Abfrage des App-Sicherheitscodes unter Administration deaktivieren, falls Ihr Handy über gesicherte Sperrmechanismen (Fingerprint, Code ...) verfügt.

Die Koppelung zwischen Fingerscanner und Smartphone bzw. Tablet wurde durchgeführt. Das System befindet sich im Normalbetrieb. Sie können nun mit der Programmierung und Verwaltung des Fingerscan-Zutrittssystems via *ekey home App* unter der Schaltfläche Administration beginnen.



deutsch

Die ausführliche **Bedienungsanleitung** finden Sie unter www.ekey.net/de/mediacenter
Name : **ekey home SE mini micro**
ID: **3004**



englisch

Zusätzlich bieten wir Ihnen auch Videos zur Konfiguration und Administration mittels *ekey home App* an.



Wählen Sie im **Mediacenter** folgendes Video aus:
Dokumententyp: **Supportvideo**
Name des Videos: **ekey home App – Konfiguration und Administration**
ID: **9005**

ELEKTRIKER ANSCHLUSSPLAN

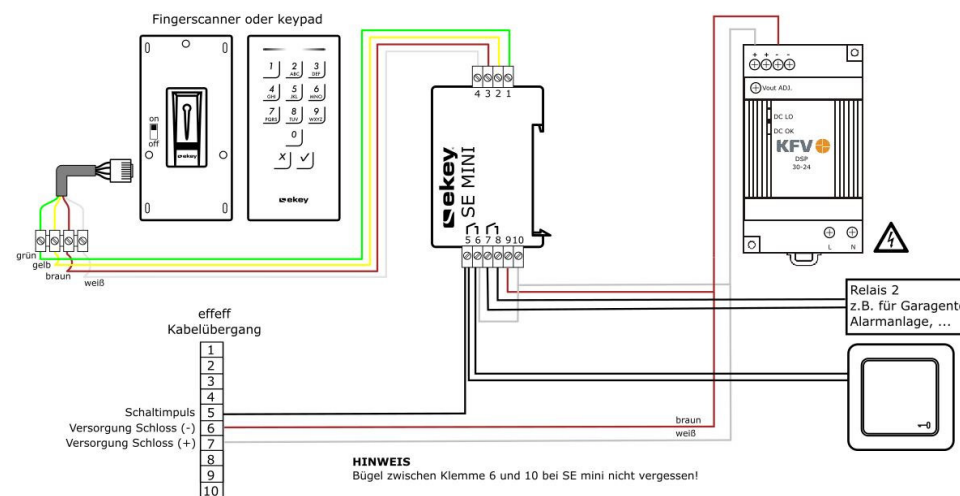

Ekey Support: 0732/890 500-0

KOMFORTPAKET 4.1 , 5.1 , 6.1 & 7.1

GU-SECURITY Automatic Schloss / 1 Relais Variante



ANWENDUNG DES FINGERSCANNERS MIT APP

Der Fingerscanner ist bereit für die Koppelung zwischen Bluetooth-Fingerscanner und Smartphone bzw. Tablet. Die *ekey home App* dient der Programmierung des Systems. Zusätzlich können Türen mittels der App geöffnet werden.

Die App ist für Apple iOS und Google Android erhältlich. Laden Sie die *ekey home App* vom App Store bzw. Google Play herunter. Geben Sie dazu den Suchbegriff ekey home App ein.



FINGERSCANNER EINLERNEN

Schritt	Handlung	Beschreibung	Anzeige
1.		Starten Sie die <i>ekey home App</i> .	
2.	Laut Anweisungen am Display	Zur erstmaligen Registrierung Ihres Smartphones, suchen Sie den Fingerscanner. Dazu berühren Sie die Schaltfläche Gerät SUCHEN .	
3.	Laut Anweisungen am Display	Wählen Sie den gefundenen Fingerscanner aus und gehen Sie auf die Schaltfläche anmelden.	
4.	Laut Anweisungen am Display	Koppeln Sie das Smartphone bzw. das Tablet mit dem Fingerscanner und verwenden Sie den werkseitigen Geräte-koppelungscode 9999 und drücken Sie WEITER .	Status-LED leuchtet blau, Funktions-LED links leuchtet orange.

HINWEIS

Sie müssen den Geräte-Koppelungscode aus Sicherheitsgründen bei der ersten Koppelung des Systems auf einen 6-stelligen Adminkoppelungscode ändern. Merken Sie sich diesen, da dieser zum Koppeln von weiteren mobilen Geräten benötigt wird.

Schritt	Handlung	Beschreibung	Anzeige
5.	Laut Anweisungen am Display	Geben Sie einen persönlichen Geräte-Koppelungscode ein und drücken Sie WEITER . Mein Code lautet: _____	
6.	Laut Anweisungen am Display	Geben Sie nun den werkseitigen App-Sicherheitscode 9999 ein und drücken Sie WEITER .	

HINWEIS

Der App-Sicherheitscode sollte 4- bis 6-stellig sein. Der App-Sicherheitscode wird zur Sicherheitsabfrage für die App benötigt. Sie können die Abfrage des App-Sicherheitscodes unter Administration deaktivieren, falls Ihr Handy über gesicherte Sperrmechanismen (Fingerprint, Code ...) verfügt.

Die Koppelung zwischen Fingerscanner und Smartphone bzw. Tablet wurde durchgeführt. Das System befindet sich im Normalbetrieb. Sie können nun mit der Programmierung und Verwaltung des Fingerscan-Zutrittssystems via *ekey home App* unter der Schaltfläche Administration beginnen.



deutsch

Die ausführliche **Bedienungsanleitung** finden Sie unter

www.ekey.net/de/mediacenter

Name : **ekey home SE mini micro**

ID: **3004**



englisch

Zusätzlich bieten wir Ihnen auch Videos zur Konfiguration und Administration mittels *ekey home App* an.



Wählen Sie im **Mediacenter** folgendes Video aus:

Dokumententyp: **Supportvideo**

Name des Videos: **ekey home App – Konfiguration und Administration**

ID: **9005**

ELEKTRIKER ANSCHLUSSPLAN

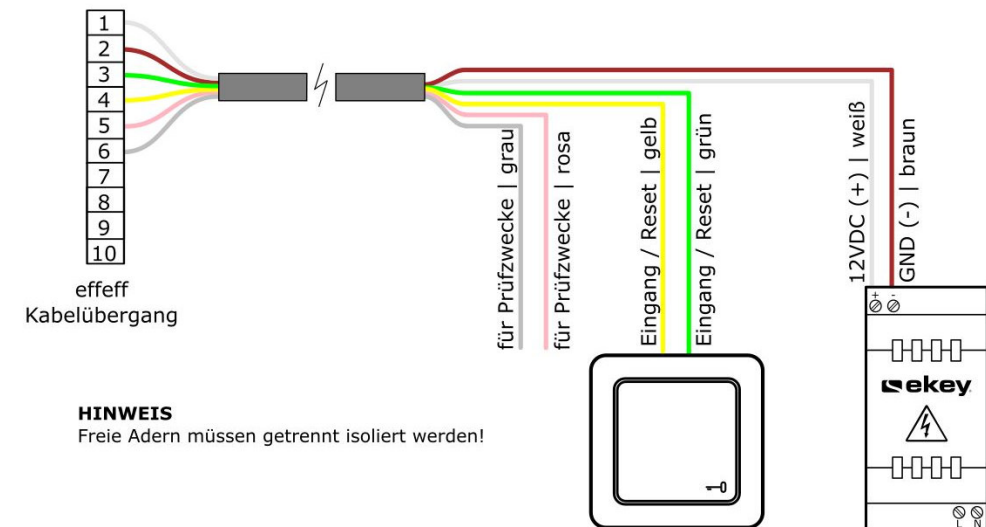

Ekey Support: 0732/890 500-0

KOMFORTPAKET 4.1 , 5.1 , 6.1 & 7.1

KFV Genius CA Schloss / 1 Relais Variante



ANWENDUNG DES FINGERSCANNERS MIT APP

Der Fingerscanner ist bereit für die Koppelung zwischen Bluetooth-Fingerscanner und Smartphone bzw. Tablet. Die *ekey home App* dient der Programmierung des Systems. Zusätzlich können Türen mittels der App geöffnet werden.

Die App ist für Apple iOS und Google Android erhältlich. Laden Sie die *ekey home App* vom App Store bzw. Google Play herunter. Geben Sie dazu den Suchbegriff ekey home App ein.



FINGERSCANNER EINLERNEN

Schritt	Handlung	Beschreibung	Anzeige
1.		Starten Sie die <i>ekey home App</i> .	
2.	Laut Anweisungen am Display	Zur erstmaligen Registrierung Ihres Smartphones, suchen Sie den Fingerscanner. Dazu berühren Sie die Schaltfläche Gerät SUCHEN .	
3.	Laut Anweisungen am Display	Wählen Sie den gefundenen Fingerscanner aus und gehen Sie auf die Schaltfläche anmelden.	
4.	Laut Anweisungen am Display	Koppeln Sie das Smartphone bzw. das Tablet mit dem Fingerscanner und verwenden Sie den werkseitigen Geräte-koppelungscode 9999 und drücken Sie WEITER .	Status-LED leuchtet blau, Funktions-LED links leuchtet orange.

HINWEIS

Sie müssen den Geräte-Koppelungscode aus Sicherheitsgründen bei der ersten Koppelung des Systems auf einen 6-stelligen Adminkoppelungscode ändern. Merken Sie sich diesen, da dieser zum Koppeln von weiteren mobilen Geräten benötigt wird.

Schritt	Handlung	Beschreibung	Anzeige
5.	Laut Anweisungen am Display	Geben Sie einen persönlichen Geräte-Koppelungscode ein und drücken Sie WEITER . Mein Code lautet: _____	
6.	Laut Anweisungen am Display	Geben Sie nun den werkseitigen App-Sicherheitscode 9999 ein und drücken Sie WEITER .	

HINWEIS

Der App-Sicherheitscode sollte 4- bis 6-stellig sein. Der App-Sicherheitscode wird zur Sicherheitsabfrage für die App benötigt. Sie können die Abfrage des App-Sicherheitscodes unter Administration deaktivieren, falls Ihr Handy über gesicherte Sperrmechanismen (Fingerprint, Code ...) verfügt.

Die Koppelung zwischen Fingerscanner und Smartphone bzw. Tablet wurde durchgeführt. Das System befindet sich im Normalbetrieb. Sie können nun mit der Programmierung und Verwaltung des Fingerscan-Zutrittssystems via *ekey home App* unter der Schaltfläche Administration beginnen.



deutsch

Die ausführliche **Bedienungsanleitung** finden Sie unter www.ekey.net/de/mediacenter
Name : **ekey home SE mini micro**
ID: **3004**



englisch

Zusätzlich bieten wir Ihnen auch Videos zur Konfiguration und Administration mittels *ekey home App* an.



Wählen Sie im **Mediacenter** folgendes Video aus:
Dokumententyp: **Supportvideo**
Name des Videos: **ekey home App – Konfiguration und Administration**
ID: **9005**

ELEKTRIKER ANSCHLUSSPLAN

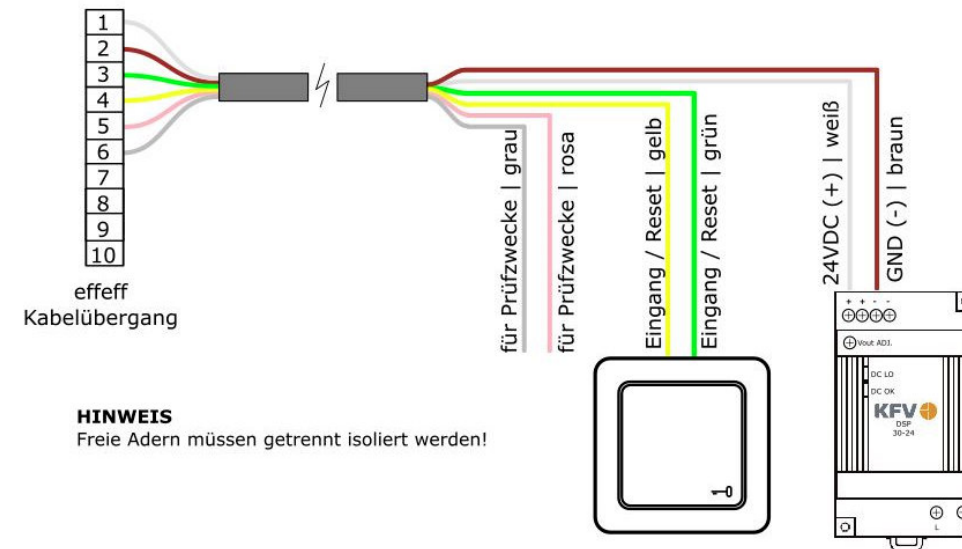

Ekey Support: 0732/890 500-0